

ലീസ്-നെവിൽ ആൾട്ടർനേറ്റർ

12 വോൾട്ട്, 185 ആംപ്സ്

24 വോൾട്ട്, 100, 150 & 175 ആമ്പുകൾ

8_{sc} സീരീസ് ആപ്ലിക്േഷനുകൾക്ക് അനുയോജ്യമാണ് അധിക കനത്ത വൈദ്യുത ലോഡുകളും നിഷ്കരിയമായിരിക്കുമ്പോൾ ഉയർന്ന ചാർജും. ഈ ആൾട്ടർനേറ്ററുകൾക്ക് ഇന്റഗ്രൽ ചാർജിംഗ് സിസ്റ്റങ്ങളുണ്ട്, അവയ്ക്ക് കനത്ത ബെൽറ്റ് ലോഡുകളും വളരെ ഉയർന്ന വൈദ്യുത ലോഡുകളും വലിയ ഡീസൽ അല്ലെങ്കിൽ ഗ്യാസോലിൻ എഞ്ചിനുകളിൽ.

സവിശേഷതകളും നേടേണ്ടതും

- ലളിതമായ വയറിംഗ് - ഇൻസുലേറ്റഡ് ത്വീ വയർ സിസ്റ്റം
- സോളിഡ് സ്റ്റേറ്റർ സർക്യൂട്ടിനും ബാഹ്യ ക്ലർക്കരണവുമുള്ള ബിൽറ്റ്-ഇൻ "ലോഡ് ഡ്രമ്" പരിരക്ഷിത റെഗുലേറ്റർ
- വാർണിഷ് ചെയ്ത സ്റ്റേറ്റർ
- 7/8" ഹെവി-ഡ്യൂട്ടി ഷാഫ്റ്റ്
- ക്ലർക്കരണവുമുള്ള സ്റ്റീൽ ബുഷിംഗും സ്റ്റീൽ ഇൻസേർട്ടും ഉള്ള SAE ഇരട്ട ലഗ് മൗണ്ട്
- മികച്ച ഇലക്ട്രിക്കൽ കണക്ഷനുകൾക്കായി ഹെവി-ഡ്യൂട്ടി 5/16" ഔട്ട്പുട്ട് സ്റ്റേറ്റർ
- ടാക്കോമീറ്ററുകളും മറ്റ് ഉപകരണങ്ങളും ബന്ധിപ്പിക്കുന്നതിനുള്ള പ്ലാറ്റ്ഫോമിന് എസി ടെർമിനൽ. ഇൻഡിക്ടേറ്റർ ലാമ്പ് ഹൂക്ക്-അപ്പിനായി "R" ടെർമിനലും.
- ബ്ലൈന്റ് ആയുസ്സ് വർദ്ധിപ്പിക്കുന്നതിനായി, അക്സ് പ്ലാറ്റിനം പ്ലാറ്റിനം ഒരു ചേർപ്പിൽ പ്ലാറ്റിനം പ്ലാറ്റിനം റിസോയുസ്മുള്ള ചേർപ്പ് ഗ്യാസോലിൻ ബ്ലൈന്റുകൾ.
- ഡൈനാമിക് ബാലൻസ്സ് റോട്ടേർ ആൻഡ് ഷാഫ്റ്റ് അസംബ്ലിയിൽ ഡ്രൈവ് അറ്റിൽ 25 എംഎം ബോൾ ബെയറിംഗും 20 എംഎം റോളർ ബെയറിംഗും ഉപയോഗിക്കുന്നു. റിസോയുസ്മയും സുഗമമായ പ്ലാറ്റ്ഫോമിനുള്ളും നൽകുന്നതിന് രണ്ടിലും ഗ്ലീസ് റിസർവോയറുകളും സംരക്ഷണ സീലുകളും ഉണ്ട്.
- റേഡിയോ ഫീൽഡ്സി ഇടപെടലുകൾ അടിച്ചമർത്തുന്നതിനുള്ള ആന്തരികവും ബാഹ്യവുമായ കപ്പാസിറ്ററുകൾ
- 12 വോൾട്ട് യൂണിറ്റുകൾക്ക് വിദേശ കണികകളിൽ നിന്നുള്ള സംരക്ഷണത്തിനായി ഒരു ട്രാഷ് സ്ക്രീൻ ഉണ്ട്.

8_{sc} സീരീസ്

24 വോൾട്ട്, 100, 150 & 175 ആമ്പുകൾ



8_{sc} സീരീസ്

12 വോൾട്ട്, 185 ആംപ്സ്, ട്രാഷ് സ്ക്രീൻ സഹിതം



അപേക്ഷകൾ

- ഓഫ്-ഹൈവേ
- കൃഷി
- അടിയന്തര വാഹനങ്ങൾ
- ഹെവി ഡ്യൂട്ടി ട്രാക്ടറുകൾ
- ട്രാൻസിറ്റ് ബസുകൾ

ഉൽപ്പന്ന പരീക്ഷണം സിമിതയുള്ള പരീക്ഷണം @ 25

24 വോൾട്ട്, 150 ആംപ്സ് 8_{sc}3017_{VA} & 8_{sc}3018_{VA}

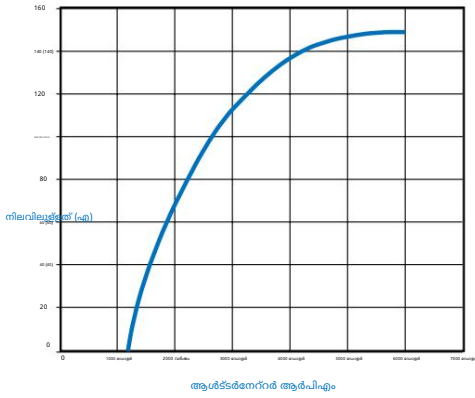

12 വോൾട്ട്, 185 ആംപ്സ് 8_{sc}2020_Z & 8_{sc}2023_Z

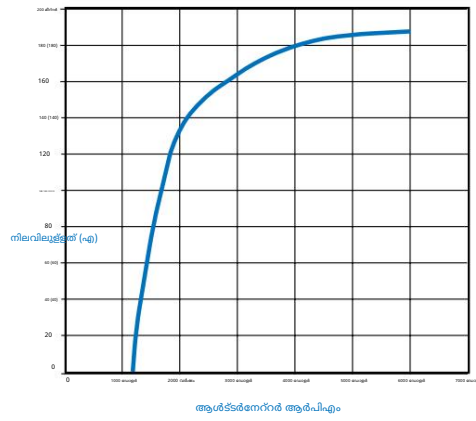

24 വോൾട്ട്, 150 ആംപ്സ് 8_{sc}3068_V

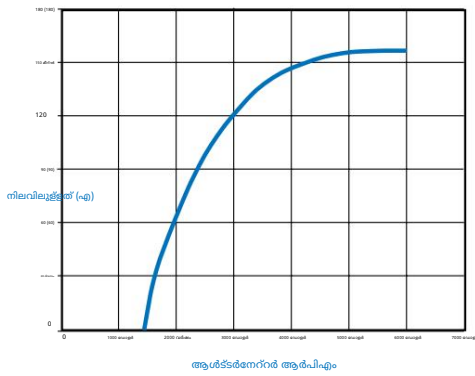

24 വോൾട്ട്, 100 ആംപ്സ് 8_{sc}3014_U

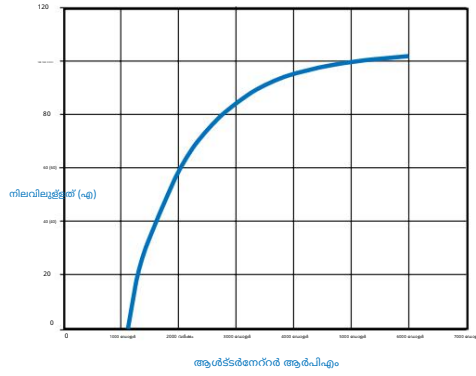

24 വോൾട്ട്, 150 ആംപ്സ് 8_{sc}3110_V

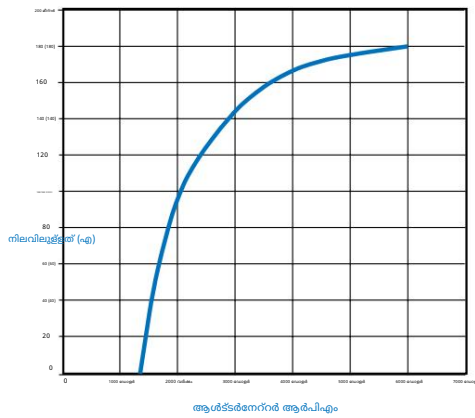

24 വോൾട്ട്, 175 ആംപ്സ് 8_{sc}3009_Z

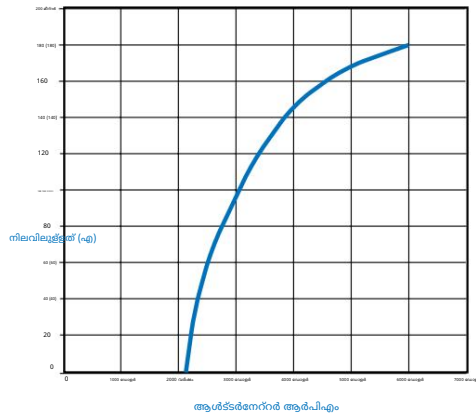

8_{SC}3009_{ZA}

പ്രകടന വക്രം

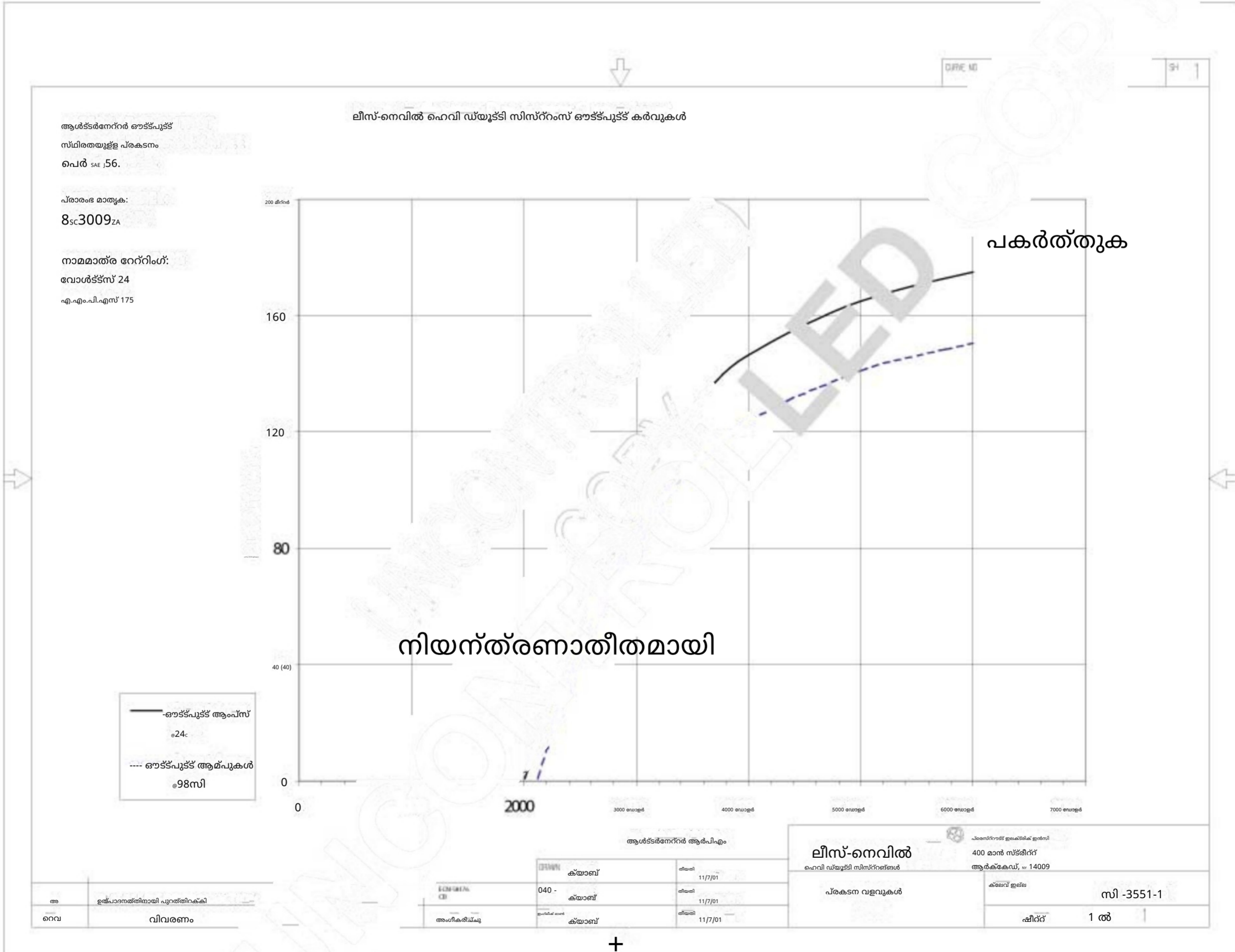

നിയന്ത്രണം ഒഴിവാക്കുക

8_{SC}3009_{ZA}

ഫർണീസ്

3x 1/2-13 UNC-2B ത്വരയ്ക്ക് ടോർക്ക്
മൗണ്ട്ഡിംഗ് ഹാർഡ്‌വെയർ
50-55 lb-ft വരെ [68-74 Nm]

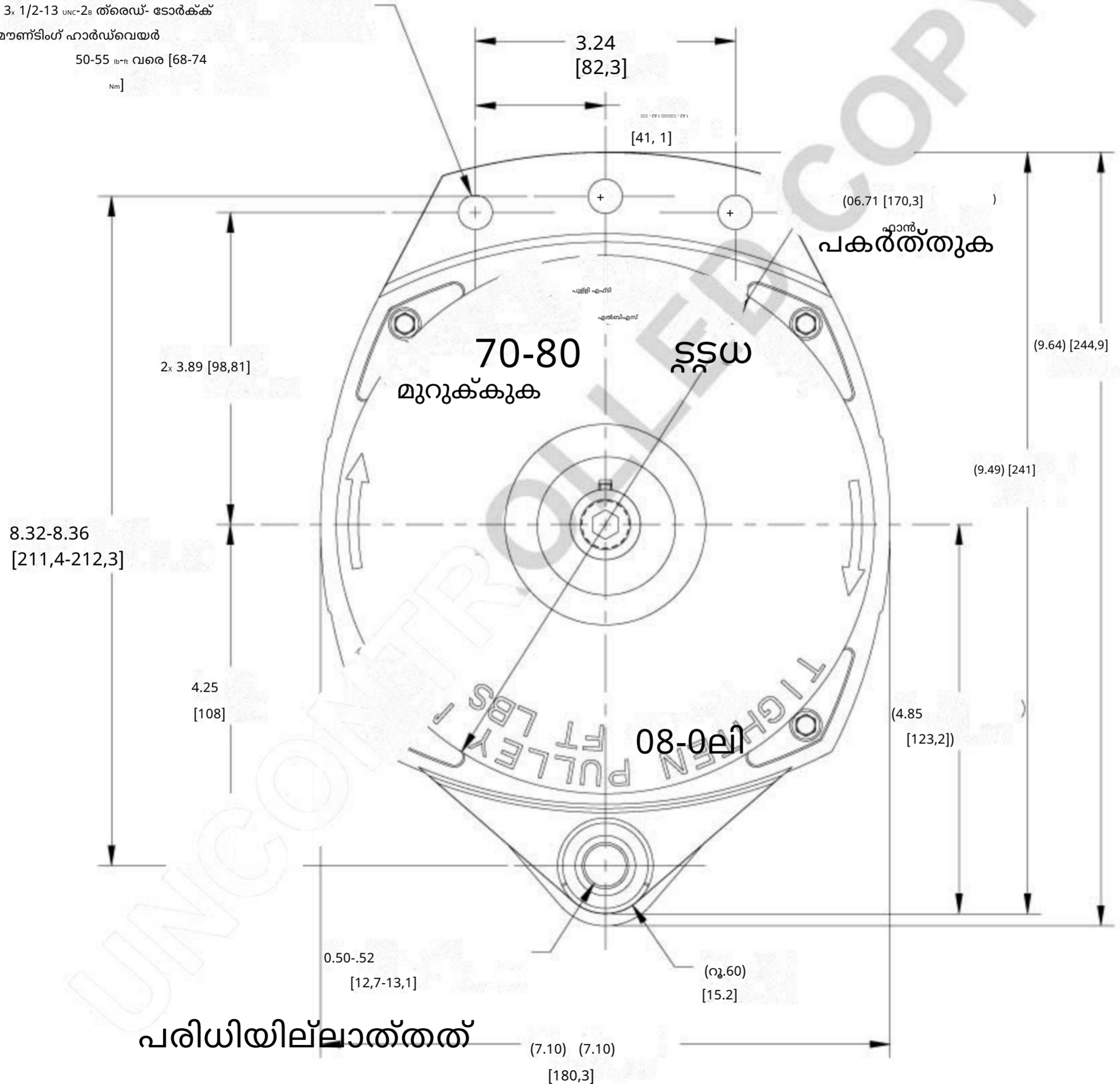

8_{SC}3009_{ZA}

പിൻഭാഗം

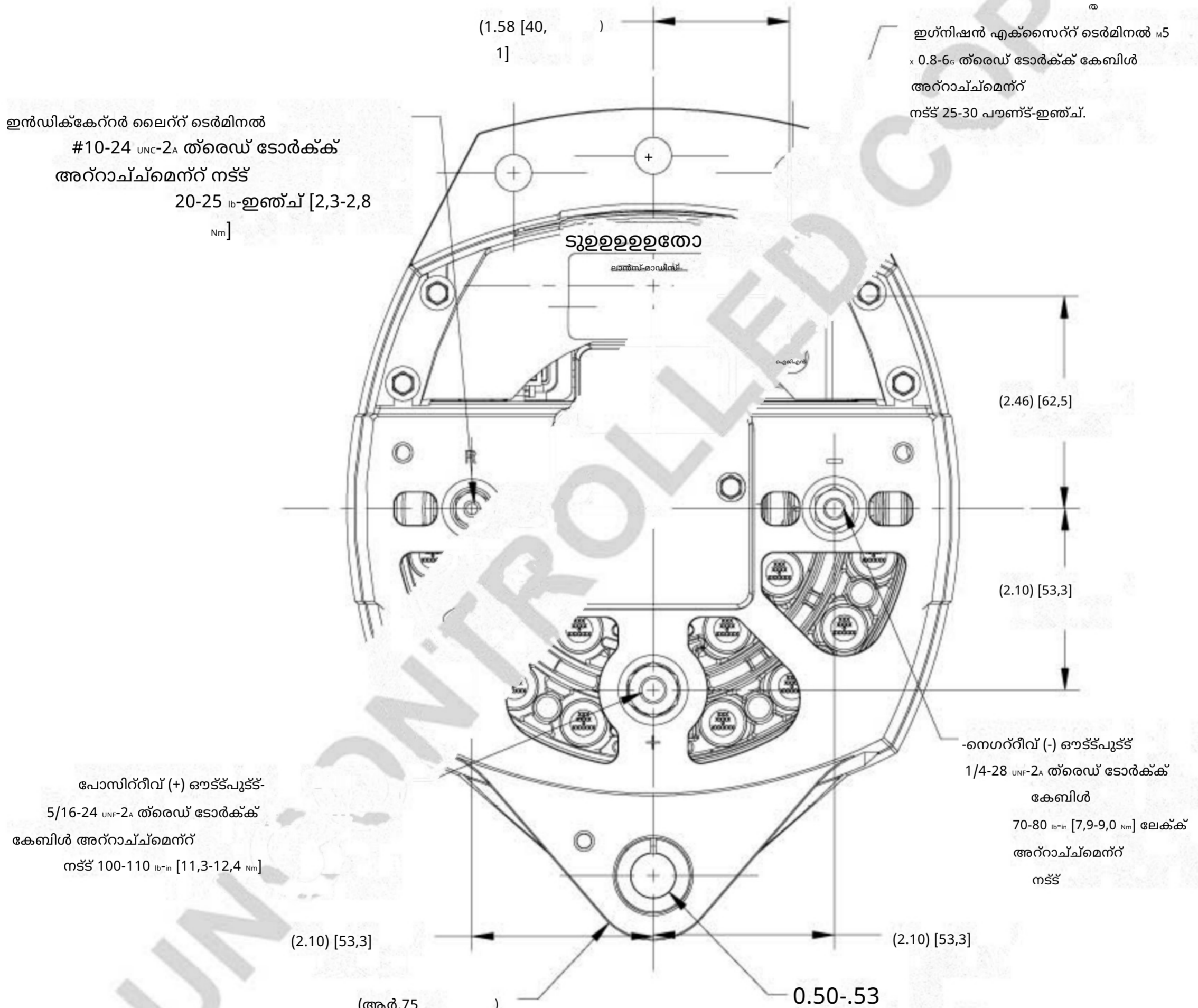

അൺകോൺ കൂളൻ കോപ്പ്

8_{SC}3009_{ZA}

വശം

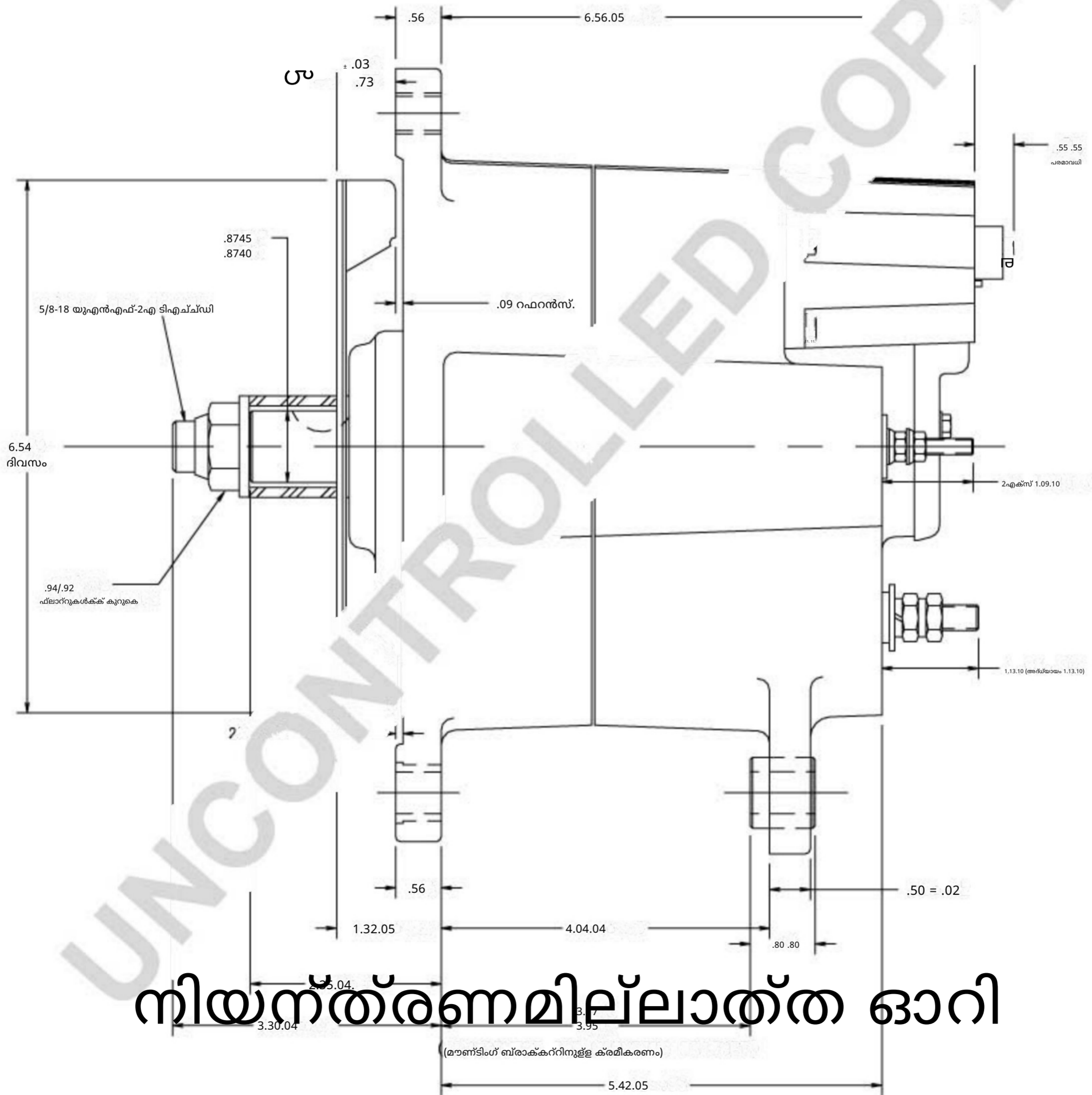

8sc3009ZA

വയറിംഗ് ഡയഗ്നോസിക്

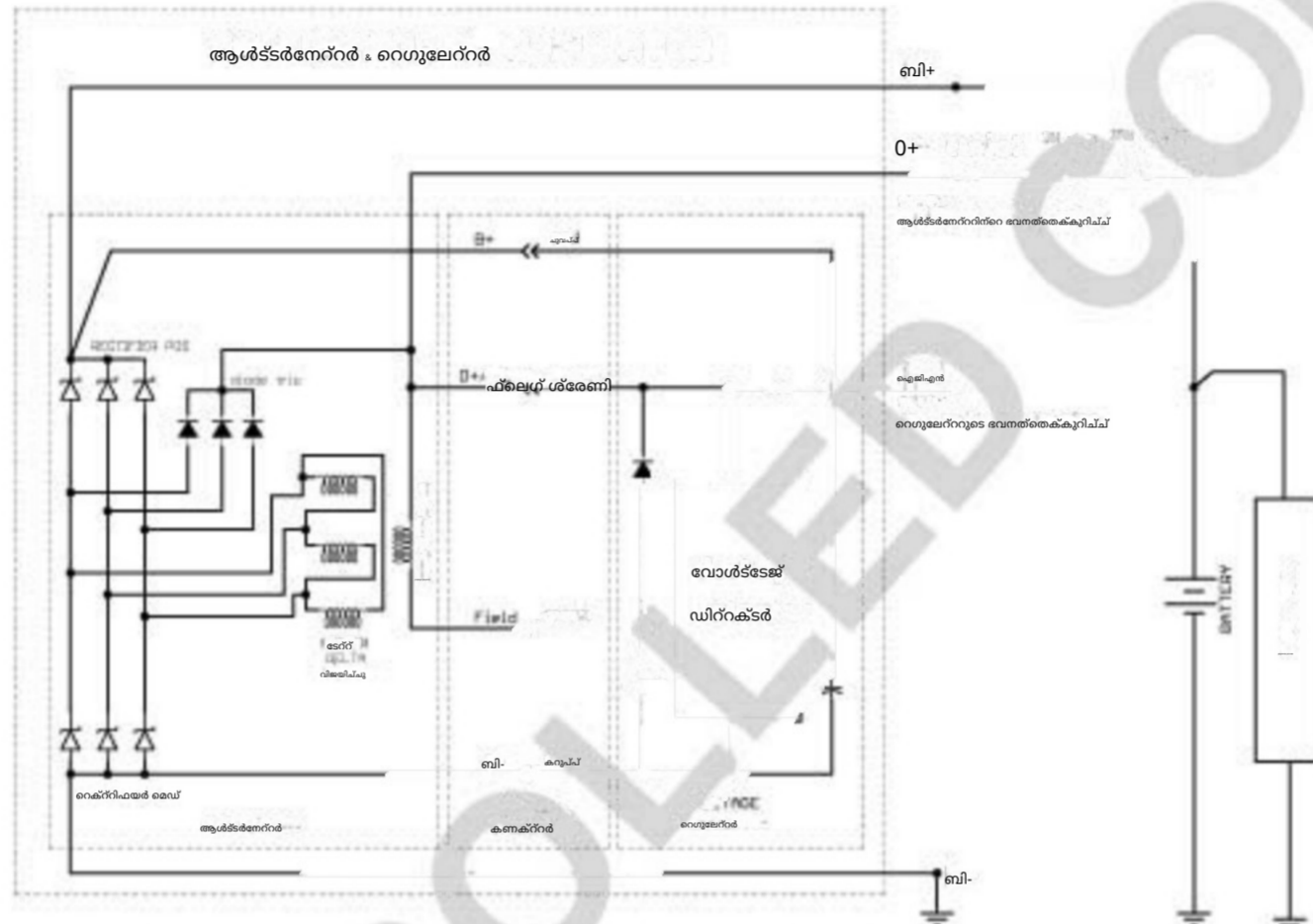

ഡിജിറ്റൽ ലാപ് ഉള്ള സാധാരണ ആപ്ലിക്കേഷൻ

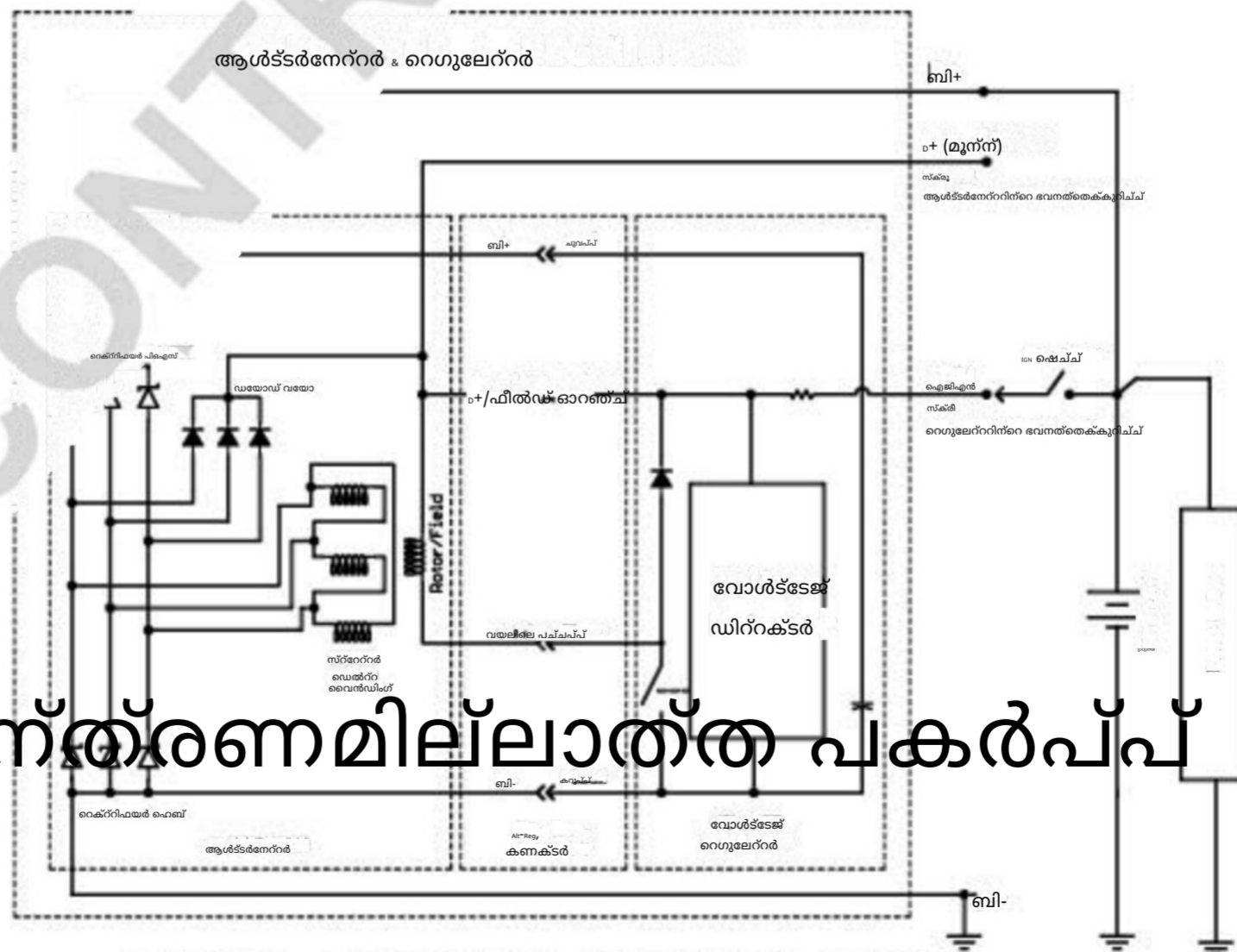

നിയന്ത്രണമില്ലാത്ത പകർപ്പ്

ഇംഗിനീയർ സ്മിച്ച് ഉള്ള സാധാരണ ആപ്ലിക്കേഷൻ